





**32-400 MYSLENICE
UL. DASZYŃSKIEGO 6B**
tel. 12 274 08 22 / 12 272 34 35
kom. 609 512 803 fax 12 274 08 20

Skala 1:100

LEGENDA:

-  miejsce cięcia
-  miejsce zgięcia
-  miejsce klejenia

INSTRUKCJA BUDOWY MODELU:

1. Wytnij elementy modelu po zewnętrznych obrysach i w oznaczonych miejscach oraz prostokąt w podstawie modelu.
2. Natnij w oznaczonych miejscach.
3. Zegnij w oznaczonych miejscach (Uwaga! Aby ułatwić zginanie elementów modelu należy przyłożyć linijkę do miejsc zgięcia i przesunąć po nich tęnym narzędziem).
4. Naklej elementy elewacji domu na podstawę modelu (A1,A2,B1,B2).
5. Sklej elementy elewacji domu ze sobą (A2,B2).
6. Naklej elementy schodów na grubą teksturę (ok. 2mm), sklej ze sobą (S1,S2, S5,S6), naklej na podstawę modelu (S3,S7) i przyklej do elewacji (S4,S8).
7. Sklej taras, naklej na podstawę modelu (T1, T2, T3) i przyklej do elewacji (T4).
8. Sklej elementy balkonów ze sobą (a2,b2), następnie przyklej do elewacji po zewnętrznej (a1,b1) i po wewnętrznej (a3,b3) stronie, umieszczając odpowiednio ich części w nacięciach na elewacji.
9. Sklej elementy dachu i przyklej do elewacji (D1,D2,D3).
10. Sklej korniny i przyklej do dachu (K1, K2).

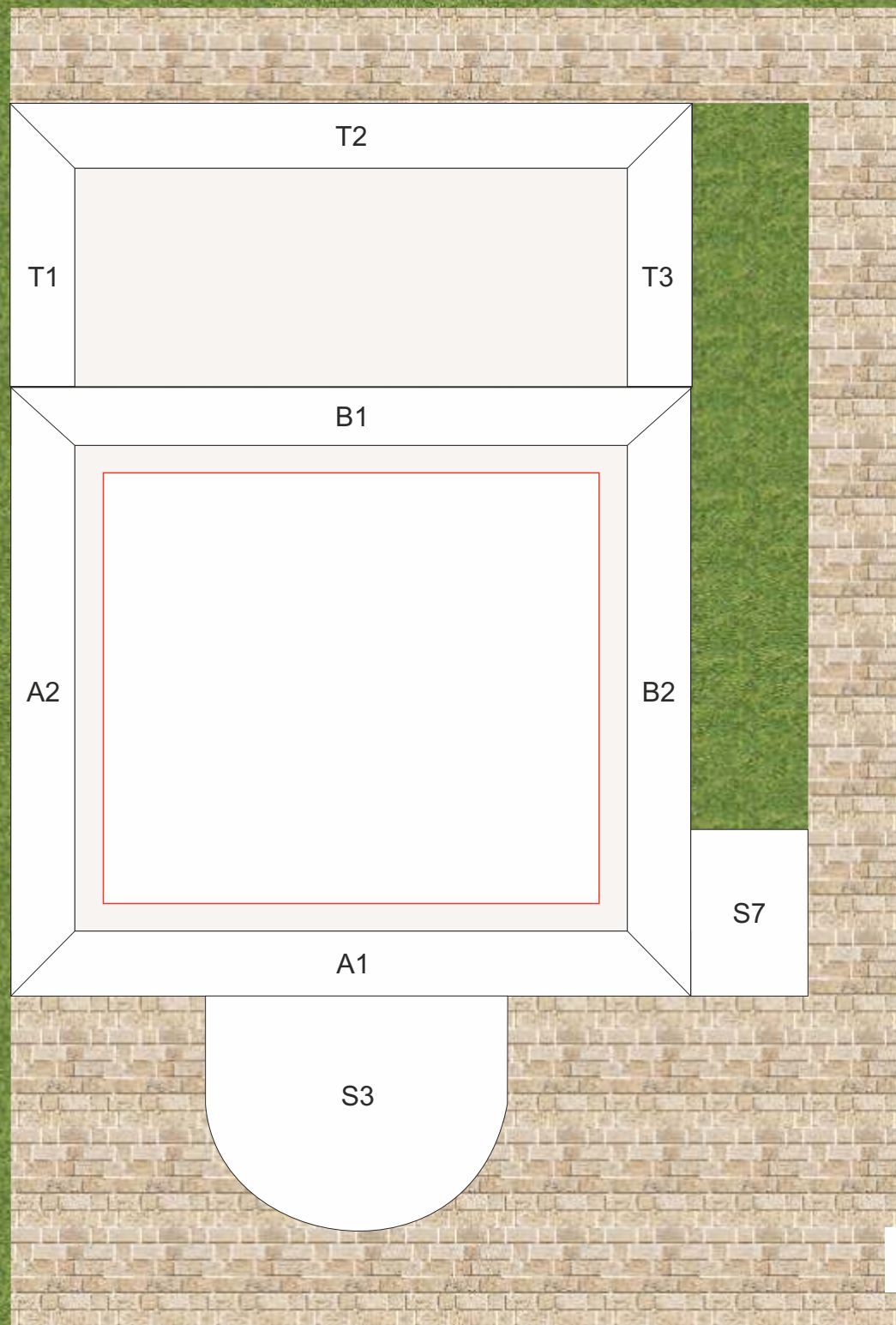

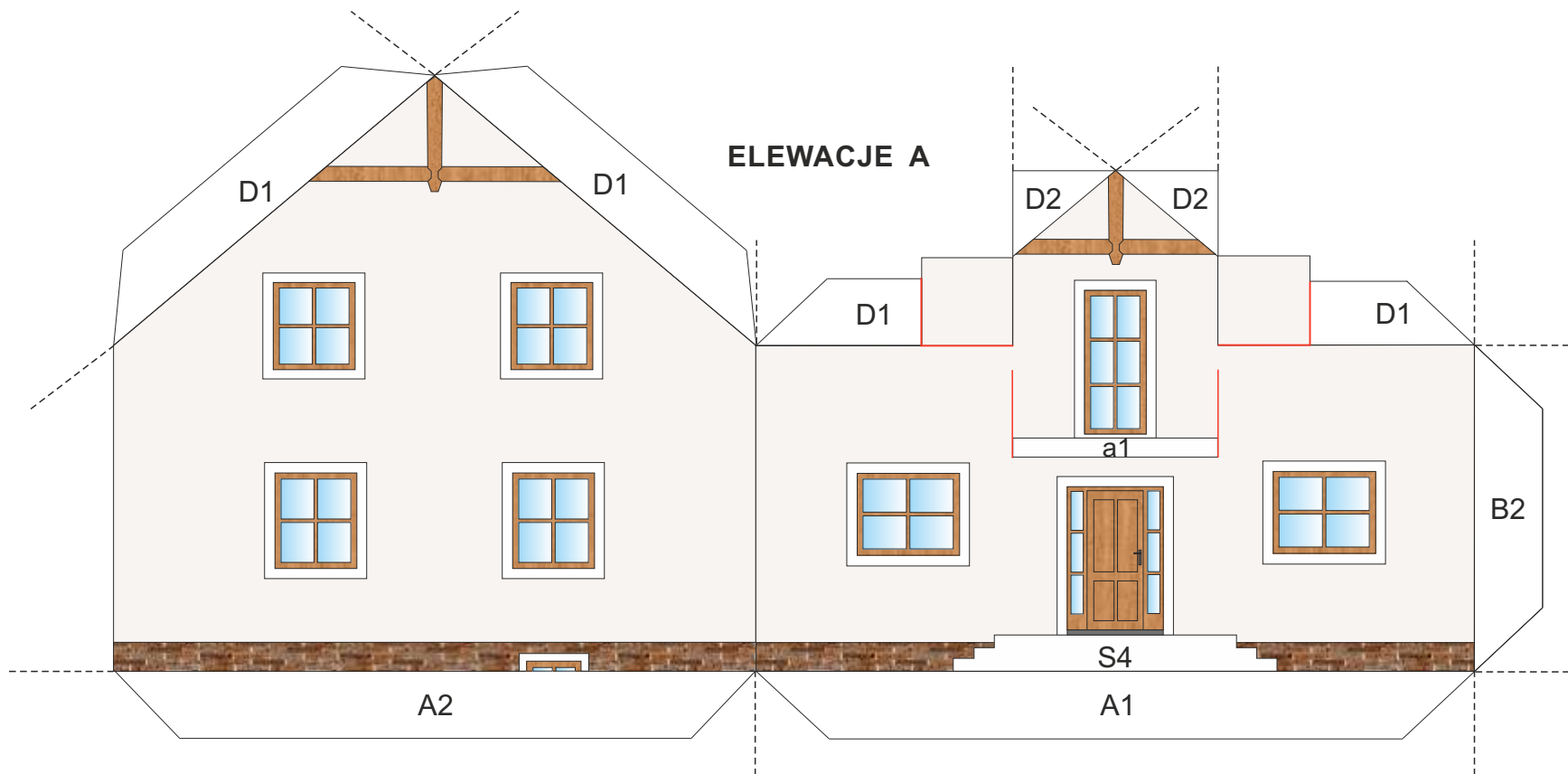

SCHODY

S1



S2

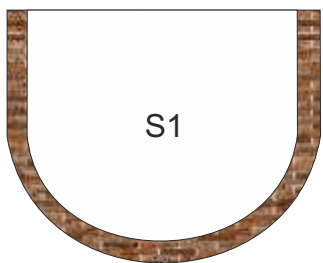

S1

S3

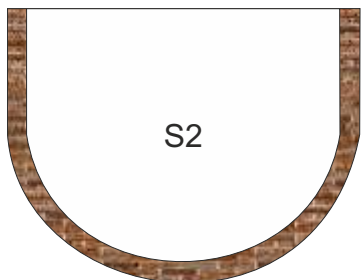

S2

BALKON

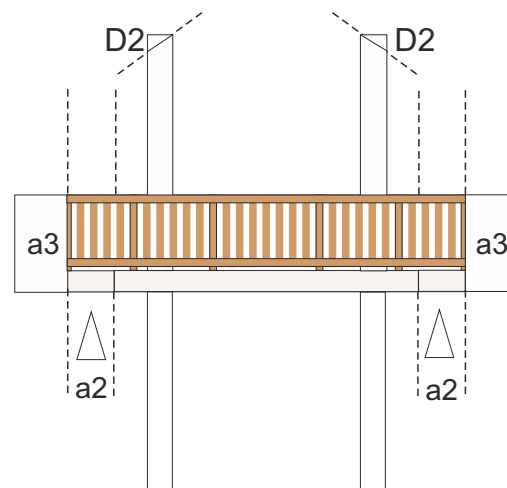
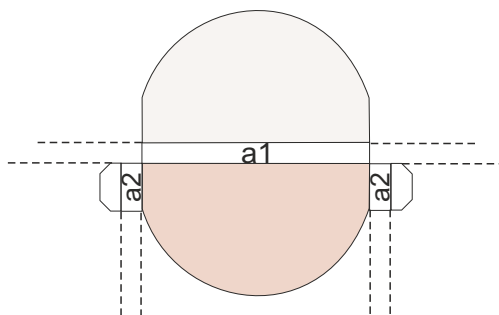

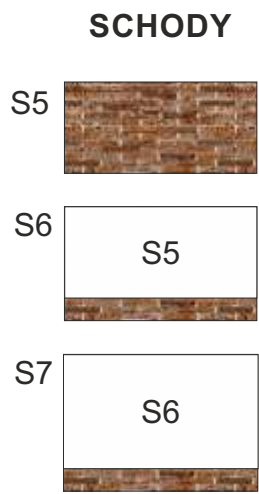

ELEWACJE B

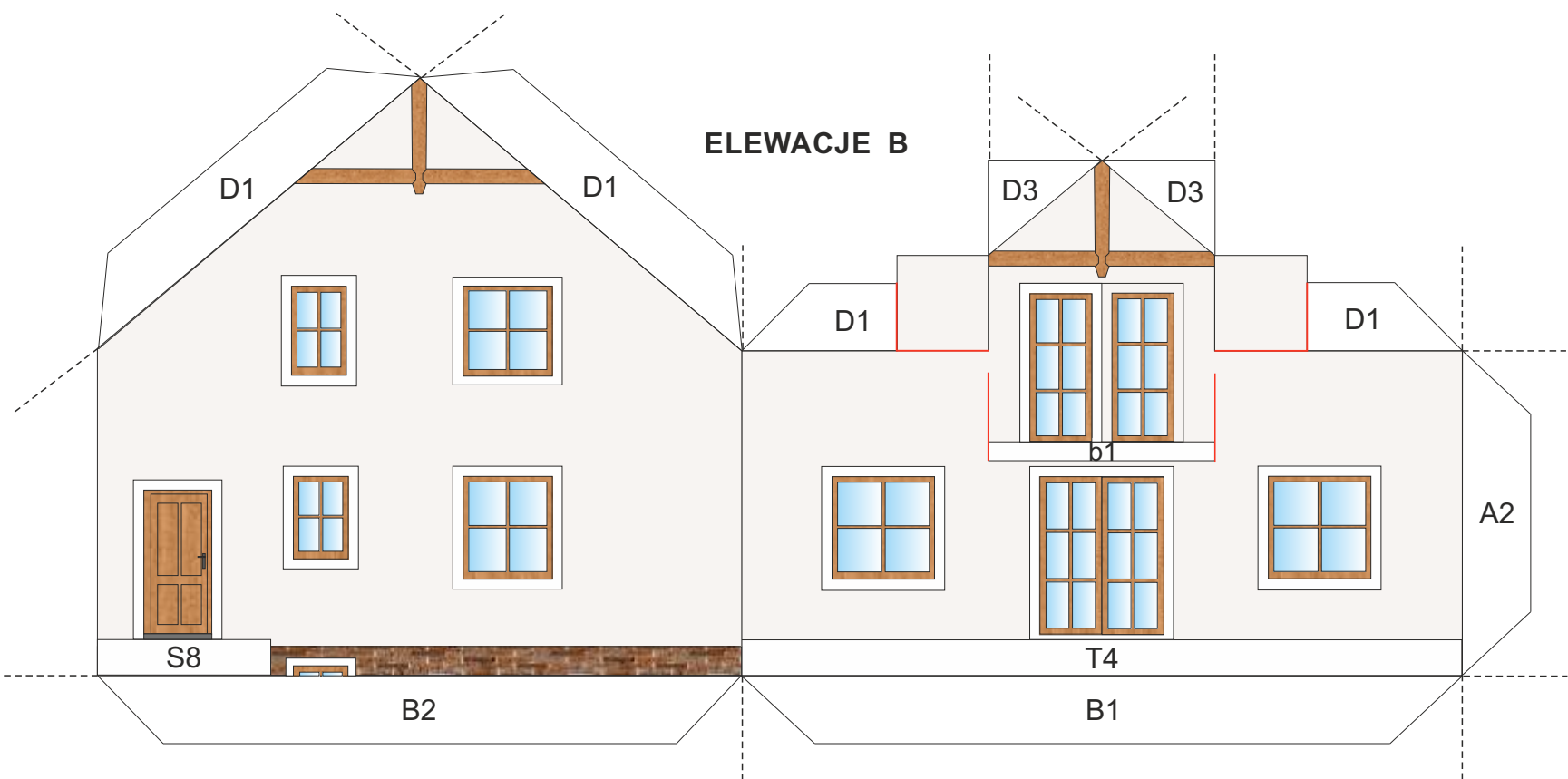

TARAS

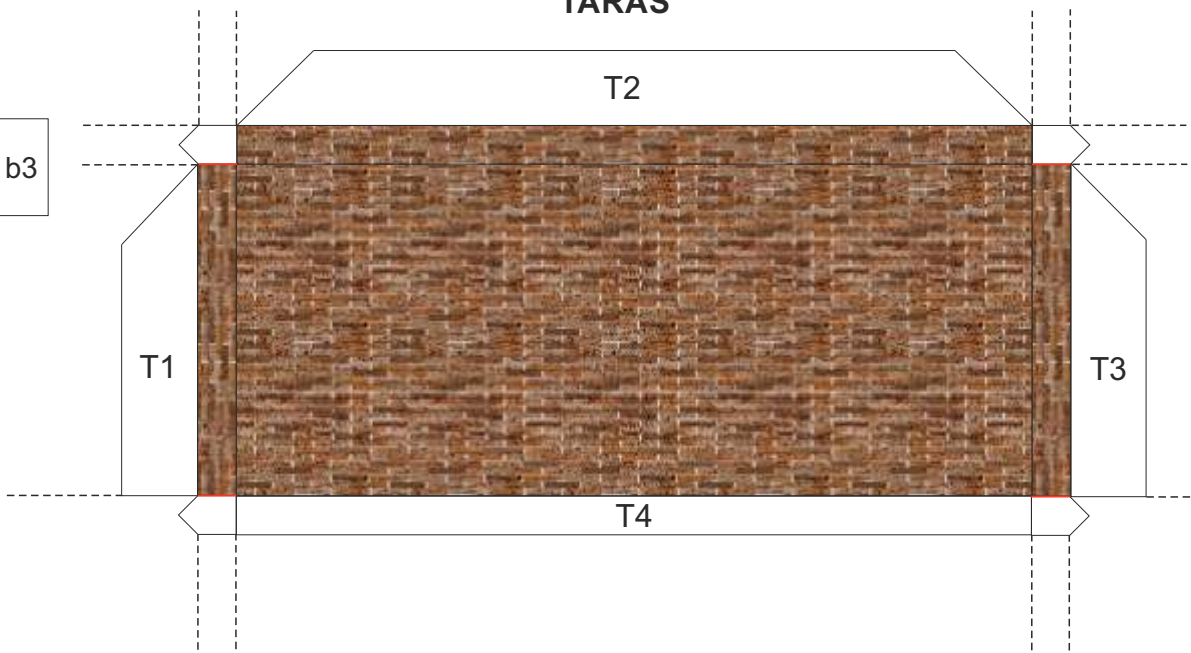

BALKON

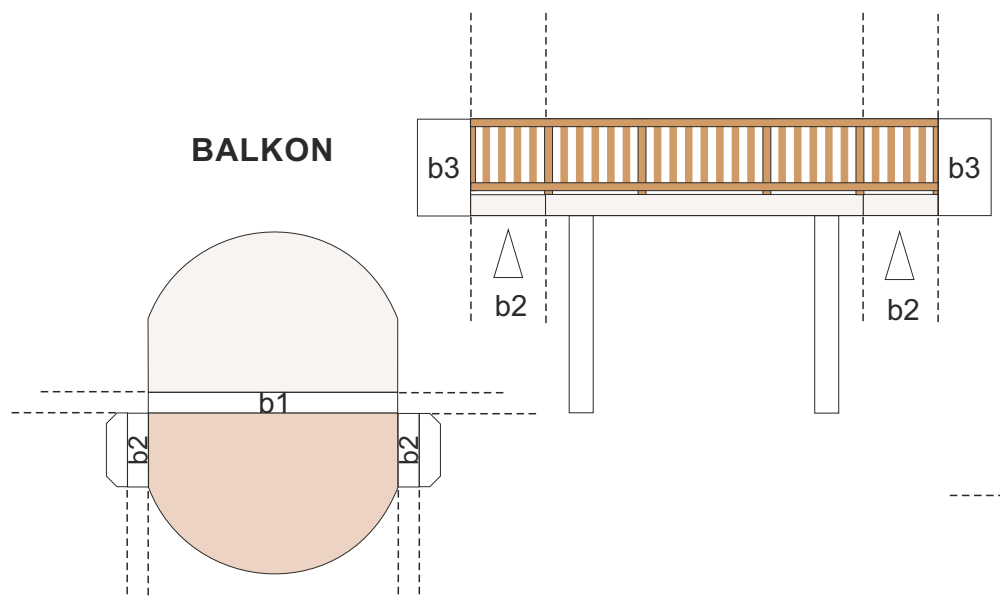

DACH

D1

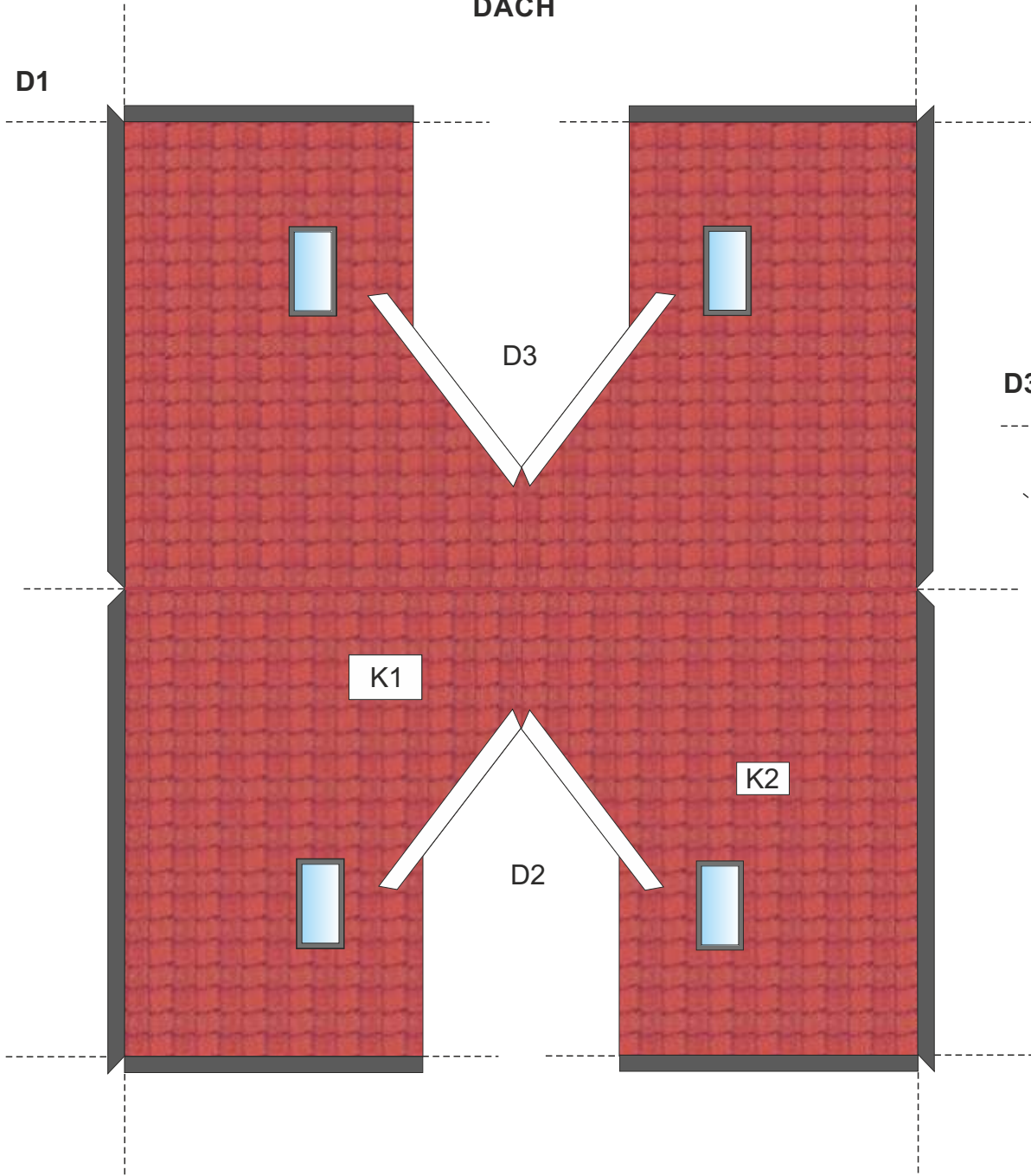

KOMINY

K1

K2

D3

D2

